



swiss precision

2024

ANTON MEYER DIAMOND KNIVES

アントンマイヤー ダイヤモンドナイフ

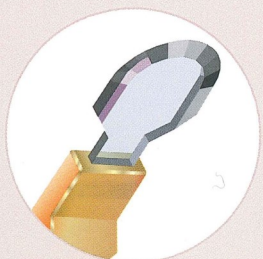

Swiss Diamond Technology
www.meyco.ch

株式会社 キーラー・アンド・ワイナー

アングルシャフトナイフ

ラウンド・クレセントタイプ

ノースティッチ(無縫合)鞏膜隧道腔術用にデザインされた、ラウンド刃先を持つダイヤモンドナイフです。

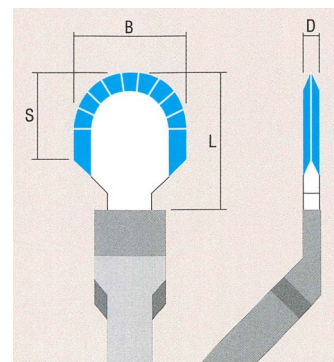
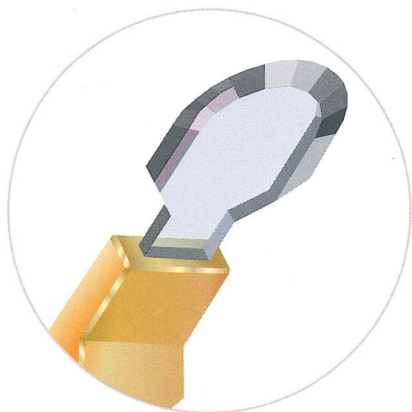

MODEL	商品名	Order-No	B	L	D	S
R	ラウンド	ME-280	2.50	3.50	0.20	2.00

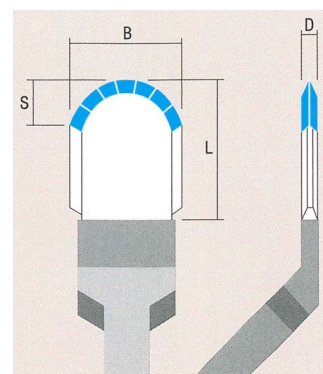

MODEL	商品名	Order-No	B	L	D	S
R-B	クレセント	ME-281	2.50	3.50	0.20	1.00

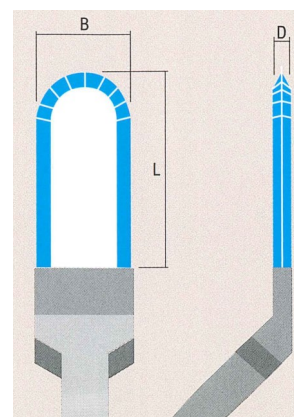

MODEL	商品名	Order-No	B	L	D
R-S	クレセント シャープサイド	ME-284	1.50	4.00	0.20
		ME-285	2.00	4.00	0.20

アングルシャフトナイフ

フェコタイプ

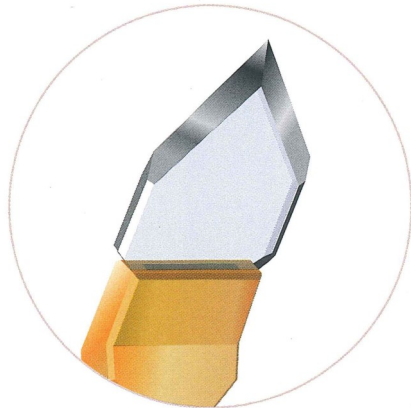

ダイヤモンドナイフは
高くつきますか？

厳密に製作された、Meycoの
ダイヤモンドナイフなら
決して無駄にはなりません。
全てのMeycoダイヤモンドナイフ
のハンドル部分は一度お買い求めに
なるだけです。
損傷した刃先あるいは、すり減った
刃はそのハンドルを生かしたままで
刃の交換又は再研磨ができます。

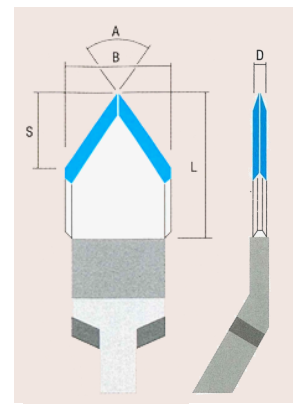

MODEL	商品名	Order-No	B	L	D	A	S
KE-A-DL	フェコ用70° ダブル ランセット	ME-202	2.40	4.00	0.20	70°	1.70
		ME-203	2.50	4.00	0.20	70°	1.75
		ME-205	2.65	4.00	0.20	70°	1.85
		ME-206	2.75	4.00	0.20	70°	1.90
		ME-207	2.85	4.00	0.20	70°	2.00
		ME-208	3.00	4.00	0.20	70°	2.10
		ME-209	3.10	4.00	0.20	70°	2.20
		ME-210	3.20	4.00	0.20	70°	2.25
		ME-212	3.50	4.00	0.20	70°	2.50

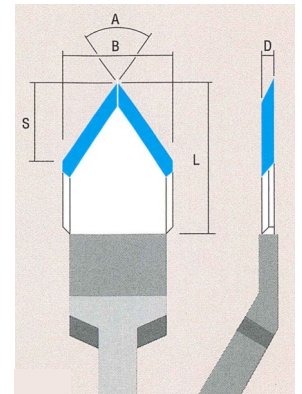

MODEL	商品名	Order-No	B	L	D	A	S
KE-A-L	フェコ用70° ベベルアップ	ME-213	2.40	4.00	0.20	70°	1.70
		ME-214	2.50	4.00	0.20	70°	1.75
		ME-215	2.65	4.00	0.20	70°	1.85
		ME-216	2.80	4.00	0.20	70°	2.00
		ME-217	2.85	4.00	0.20	70°	2.00
		ME-218	3.00	4.00	0.20	70°	2.20
		ME-219	3.10	4.00	0.20	70°	2.20
		ME-220	3.20	4.00	0.20	70°	2.30

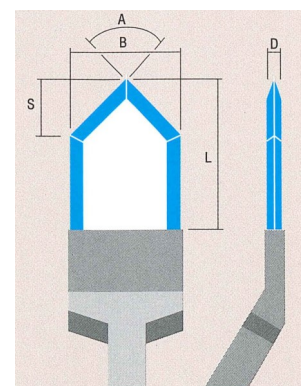

MODEL	商品名	Order-No	B	L	D	A	S
C・C-4	先端90° シャープ サイド	ME-230	2.40	4.00	0.20	90°	1.20
		ME-231	2.50	4.00	0.20	90°	1.25
		ME-232	2.65	4.00	0.20	90°	1.30
		ME-233	2.80	4.00	0.20	90°	1.40
		ME-234	2.85	4.00	0.20	90°	1.40
		ME-235	3.00	4.00	0.20	90°	1.50
		ME-236	3.10	4.00	0.20	90°	1.55
		ME-237	3.20	4.00	0.20	90°	1.60

ワンタッチハンドルナイフ

ウルトラファインタイプ

白内障手術用ワンタッチ型ダイヤモンドナイフには、
Meyco独特のプレス・メカが採用されています。
メカ部分は全てチタンとステンレススチール製、
高精度のCNC工作機で製作されています。

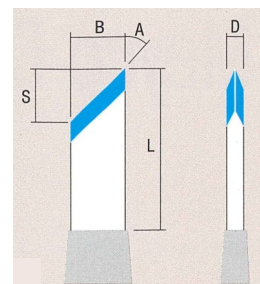

MODEL	商品名	Order-No	B	L	D	A	S	
M-M	ミニアングル型	45°エッジ	ME-105	1.00	3.50	0.20	45°	1.00
		30°エッジ	ME-106	1.00	3.50	0.20	30°	1.70
		20°エッジ	ME-107	1.00	3.50	0.20	20°	1.00
		45°エッジ	ME-109	0.80	3.50	0.20	45°	0.80

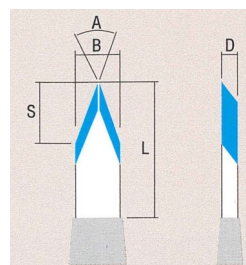

MODEL	商品名	Order-No	B	L	D	A	S
M-L	ミニランセット型	ME-111	1.00	3.50	0.20	40°	1.30
		ME-113	0.80	3.50	0.20	40°	1.00

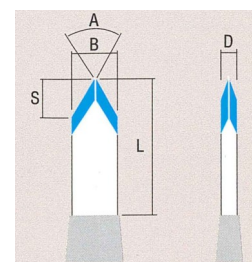

MODEL	商品名	Order-No	B	L	D	A	S
M-DL	ミニダブルランセット型	ME-121	1.00	3.50	0.20	60°	0.80
		ME-123	0.80	3.50	0.20	60°	0.60

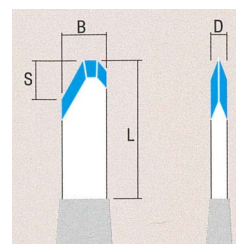

MODEL	商品名	Order-No	B	L	D	S
M-DS	ミニ三面カットウェッジ型	ME-131	1.00	3.50	0.20	0.80

ステップハンドルナイフ

スタンダードタイプ

設定できる刃先の深さは
0.15/0.20/0.25/0.30/0.37/0.50/4.0mmです。
4mmにした場合ウルトラファインタイプの
ワンタッチハンドルナイフとして利用できます。

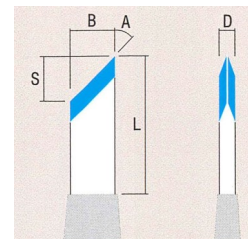

MODEL	商品名	Order-No	B	L	D	A	S
ST-M	アンゲル45° シングルエッジ	ME-300	1.00	3.50	0.20	45°	1.00
		ME-302	1.00	3.50	0.20	30°	1.00

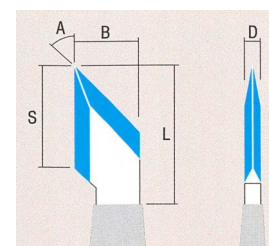

MODEL	商品名	Order-No	B	L	D	A	S
ST-DK	ダブルカット45°	ME-305	1.40	3.50	0.20	45°	2.20

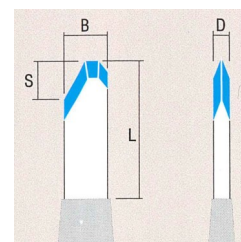
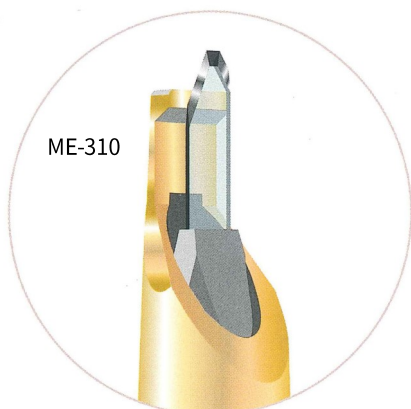

MODEL	商品名	Order-No	B	L	D	S
ST-MDS	三面カット ウェッジ型	ME-310	1.00	3.50	0.20	0.80

輪部切開用ナイフ

プリセットステップナイフ

0.60mm, 0.65mm, 0.37mm(各セッティング済)

ワンステップで調整が必要ありません。

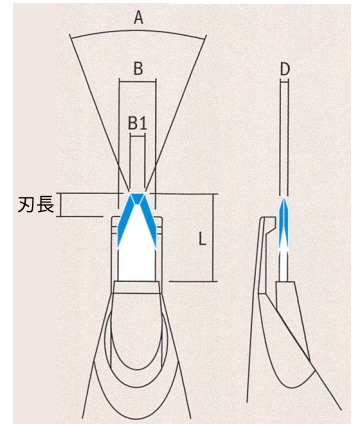

MODEL	商品名	Order-No	刃長	B	B1	L	D	A
L-3	三面マイクロ ストレートハンドル	ME-700	0.60mm	1.00	0.40	2.00	0.20	40°
		ME-701	0.65mm	1.00	0.40	2.00	0.20	40°
		ME-702	0.37mm	1.00	0.40	2.00	0.20	40°

3つのプリセットされた刃先の
の長さが1本のハンドルで
使用できます。

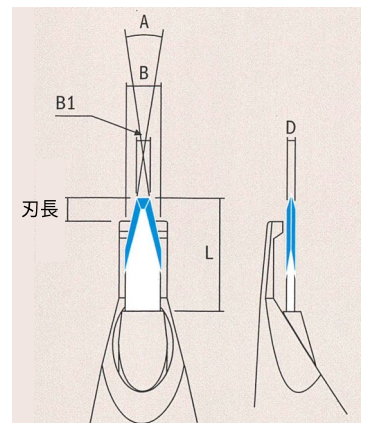

MODEL	商品名	Order-No	刃長	B	B1	L	D	A
L-3	三面マイクロ ストレートハンドル	ME-707	0.50mm	1.00	0.40	3.00	0.10	20°
			0.55mm					
			0.60mm					

サイドポート ダイヤモンドナイフ

- 角膜サイドポート作成用に特別に設計
- 切開幅が小さいのでフェコ中のサイドポートからの液漏洩を回避

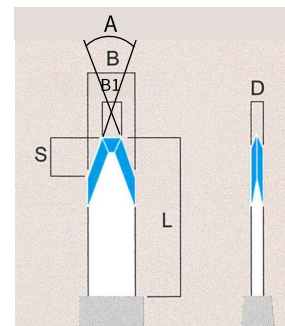
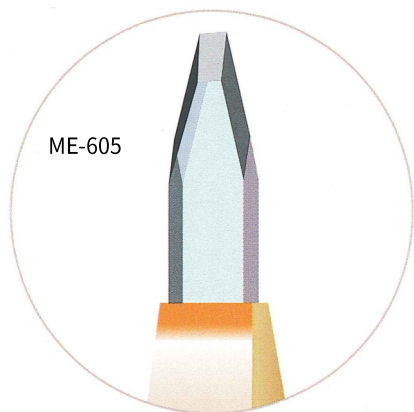

MODEL	商品名	Order-No	B	B1	L	D	A	S
S-P	サイドポート	ME-605	0.80	0.40	2.50	0.20	40°	0.50

ナビゲーター ダイヤモンドナイフ

- 角膜輪部、強角膜及び一面切開用に特別に設計
- 角膜輪郭に平行な切開創になるようナイフに工夫がされています。
これまで谷型になりがちな切開創も容易に直線切開を行うことができます。
- 1.3mm～2.0mm(各0.1mm刻み)と2.5mm、2.8mm、3.0mm幅のナイフを用意しました。

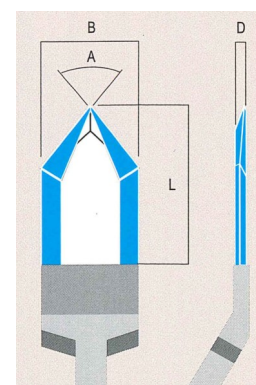

MODEL	商品名	Order-No	B	L	D	A
N-B	ナビゲーター	ME-272	2.50	4.00	0.20	80°
		ME-274	2.80	4.00	0.20	80°
		ME-275	3.00	4.00	0.20	80°
		ME-750	1.30	4.00	0.20	80°
		ME-751	1.40	4.00	0.20	80°
		ME-752	1.50	4.00	0.20	80°
		ME-753	1.60	4.00	0.20	80°
		ME-754	1.70	4.00	0.20	80°
		ME-755	1.80	4.00	0.20	80°
		ME-756	1.90	4.00	0.20	80°
		ME-757	2.00	4.00	0.20	80°

500倍拡大写真

ダイヤモンド
ブレード刃先

ディスポーザブル
スチールブレード刃

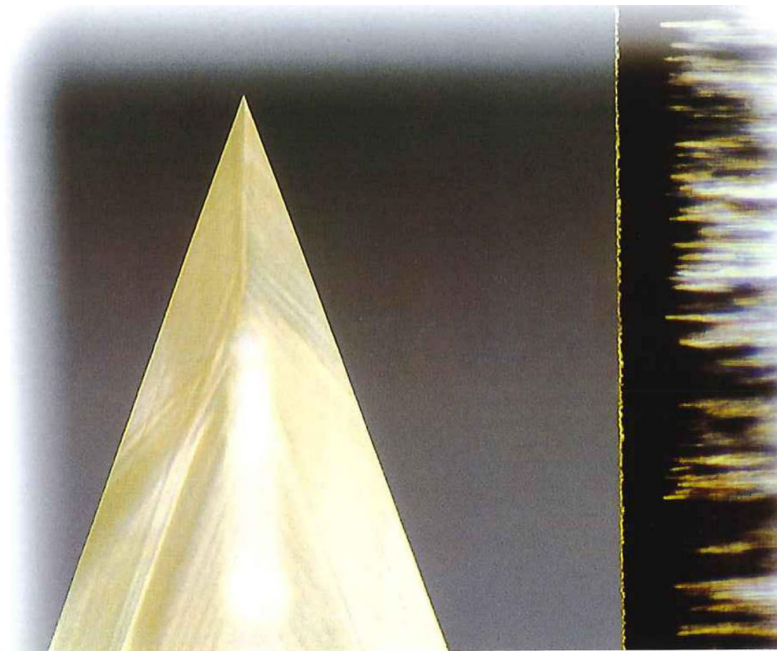

ダイヤモンドにはサファイアやルビーの140倍もの耐摩耗性があります。
角膜手術をスムーズに行うなら、ダイヤモンドが一番です。
上の写真は、ダイヤモンドブレードとディスポタイプのスチールブレードを500倍に拡大したものです。

届出番号：13B1X0026800090

改良のため仕様および外観は予告なく変更することがありますので予めご了承ください。

2024.8



株式会社 キーラー・アンド・ワイナー

www.keeler-yna.co.jp

〒113-0033

東京都文京区本郷3-35-3 本郷UCビル

TEL:03-3815-7787 FAX:03-5802-5931

e-mail: eigyo-bu@keeler-yna.co.jp

ご用命は…